

säilytysjärjestelmä  
kotisiin  
aarteisiin.



**sovella**

Sovella-säilytysjärjestelmä | Suositushinnasto



"Nokkelista paloista syntyvät niin aikaa kuin kulutustakin kestävä ajattomat raamit kodin aarteille. Nöyrä ja aina muuttuva rakenne, jonka suorista linjoista yhdistyy reipasta pohjoismaista muotokieltä."

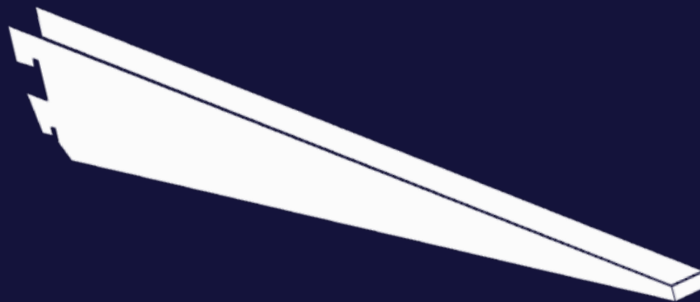

**sovella**

sovella.fi

# Osa suomalaisten kotien ihanaa arkea



"Mutkittelia puisia junanraiteita, työkalujen rivistöjä ja säilöttyjä metsän antimia. Arkea eri vuosikymmeniltä, ihanaa ja aitoa. Niistä ovat suomalaiset kodin aarteet tehty. Ajattomia perinteitä, jotka kaipaavat arvoisensa kumppanin. Sovella säilöö kotisi aarteet."

**Sovella** on **kotimainen kodin säilytysjärjestelmien** valmistaja. Olemme olleet kumppanina suomalaisten kotien uusien ja vanhojen aarteiden säilyttämisessä jo yli kuuden vuosikymmenen ajan.

Vankka, käytännöllinen rakenne ja ajaton muotoilu ovat huippulaadukkaiden Sovella-tuotteiden perusta. Kaikki tuotteemme saa liitettyä yhteen, ja niitä on helppo muokata tarpeidesi mukaan.

## Löydä ratkaisut omaan kotiisi

<b>Vaatehuone</b> - Unelmien säilö	4-5
<b>Autotalli</b> - Kovan luokan säilöntään	6-7
<b>Eteinen</b> - Ihanan harmaata arkea	8-9
<b>Varasto</b> - Multasormien kätköjä	10-11
<b>Suunnittelu ja toteuttaminen</b>	12-15
<b>Tuotetiedot</b>	16-31

# unelmien vaatehuone

## Säilytysvinkit vaatehuoneeseen

1. Valitse vaatesäilytykseen 40 cm syvät hyllyt, sillä vaatteet vievät viikattuina sen tilan.
2. Jätä hyllyväliksi noin 30 cm, etteivät vaatepinnat tule liian korkeiksi.
3. Vaatepinon yläpuolelle kannattaa jättää vähintään 10 cm nostovaraa ennen seuraavaa hyllyä.

## Kuvan kokoonpano

1382 €  
(sis. alv 24 %)



Vaatetangolle kannattaa jättää 50 cm tila syvyyssuunnassa (henkari n. 43 cm).



Kenkähyllä voidaan asentaa myös vinoon, jolloin niitä voi laittaa useampia päällekkäin.

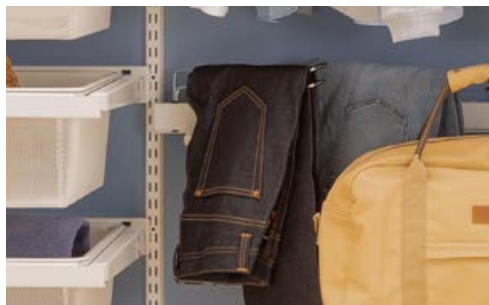

**“Naulakkoon kiinnitettävissä housunkannattimissa housut, hameet ja vaikkapa pöytäliinat säilyvät sileinä ja käyttövalmiina, koska niitä ei tarvitse laskostaa.”**

Unelmien vaatehuoneessa ei ole sukkiä lattialla, ei housuja ja paitoja tuolin selkämöyksillä, ei kaatuilevia ja pursuilevia vaatepinoja hyllyillä. Unelmien vaatehuoneessa vaatteille, kengille, laukuille ja asusteille on kaikille oma paikkansa, jolloin töihin ja juhliin tai vaikka matkalle lähtö helpottuu. Tee vaatehuoneestasi unelmiesi tila, hyödynnä jokainen sentti tarkasti ja varmista aarteillesi turvallinen säilytys.

Hämmästy, miten paljon vaatteita, kenkiä ja laukuja saat säilöttyä pienessä tilassa, kun valitset oikeat hyllyt, korit, tangot ja naulakot.

**Suunnittele itse osoitteessa:** [3dplanner.sovella.fi](https://3dplanner.sovella.fi)



**Kuvan  
kokoontulo**

**768 €**  
(sis. alv 24 %)



Reikälevyyn on saatavana laaja valikoima erilaisia koukkuja työkalujen ja tarvikkeiden säilyttämiseen.



Sukset, sauvat, lumilaudat ja polkupyörät on helppo säilyttää harrastevälineiden kannatinparissa.

**“Erittäin raskaita kuormia säilöessäsi voit lisätä teräshyllyjen kantavuutta kaksinkertaiseksi hyllyn lisätuilla. Näin saat tukevuutta esim. painavien rakennustarvikkeiden ja maalipurkkien varastointiin.”**



Oletko retkeilevä kaupungin kalamies, joka kaipaa kalastus- ja erävälineille säilytystilaa, urbaani tuunaaja, joka haluaa virittää harrastetilansa tavarat ja tarvikkeet uuteen uskoon, tai paljon eri tarpeisiin soveltuvaa säilytystilaa kaipaava autotalli omaava aktiiviliikkuja?

Jos tunnistat itsesi kuvauksesta, niin nyt olet löytänyt etsimäsi – Sovella-säilytysjärjestelmä taipuu kaikkeen tähän ja kestää kovaakin kulutusta.

Suunnittele ja varusta autotallin säilytysjärjestelmä, harrastetilän säilytysratkaisu tai oma Man Cave toiveidesi mukaiseksi – juuri sellaiseksi mistä ennen olet tohtinut vain haaveilla.

**Suunnittele itse osoitteessa:** [3dplanner.sovella.fi](https://3dplanner.sovella.fi)



# Kovan luokan säilyntään

Myös mustana!

## Säilytysvinkit autotalliin

1. Säilöessäsi tavaroita laatikoissa, sopiva hyllyn syvyys on 30-40 cm, sillä useimmat muoviset varastolaatit ovat n. 30 cm syviä.
2. Pienten tavaroiden, kuten teippirullien, ruuvilaatikoiden ja sekalaisen pientarvikkeiden säilyttämiseen sopivat laatikkolistat ja ottolaatit.
3. Erilaiset harrastusvälineet ja ns. kausitavarat mahtuvat paremmin 50-60 cm syviin hyllyihin.

# Ihannon härnäaata arkea



## Säilytysvinkit eteiseen

1. Jätä kenkähyllyn alle tilaa ainakin 15 cm, jotta sen alta pääsee pyyhkimään lattiaa.
2. Käytä kenkähyllyn kurakaukaloa, joka kerää enimmäkseen liat ja estää lian ja hiekan tippumisen alemmalla tasolla olevien kenkien päälle.
3. Pienissä ja ahtaissa tiloissa kätevä apu on syvyysuuntainen vaateripustin, jonka avulla saat henkarissa olevat vaatteet mahtumaan alle 50 cm syvään tilaan.



## Kuvan kokoonpano

542 €  
(sis. alv 24 %)



Lankakoria voi myös käyttää kenkähyllänä, koska siitä menee lika läpi ja lattialle, jolloin siivoaminen on helpompaa.



Aikuisten vaatehangan korkeus on 160-180 cm lattiasta, lasten tanko tai naulakko sijoitetaan alemmaksi.



"Avainniput, koiran hihnat, heijastimet, taskulamput ja muut pientarvikkeet säilöt helposti työkalukoukuilla varustetuissa reikätaustoissa tai laatikkolistassa ja ottolaatikossa."

**K**umppareita, kenkiä, kurapukuja, korkkareita, takkeja, huiveja, pipoja, lippiksiä, hanskoja, toppiksia, laukkuja, avainnippuja ja koiran hihna sulassa sovussa ihanan harmaan arjen eteisessä.

Miten mukavaa onkin tulla ja mennä, kun eteinen on hyvässä järjestyksessä. Aikaa ei kulu tavaroiden etsimiseen vaan kaikki on aina paikoillaan ja valmiina käyttöön. Siisti eteinen elää mukana ihanan harmaan arjen kiireissä, huomaamattomana, niin kuin kaikilla tarpeellisilla ja hyödyllisillä asioilla on tapana. Lähteminen helpottuu, kun vaatteet ja kengät löytyvät omilta paikoiltaan. On mukavampi tulla kotiinkin, kun eteinen ei näytä aitaajuksuradalta.

**Suunnittele itse osoitteessa:** [3dplanner.sovella.fi](https://3dplanner.sovella.fi)



Teräshyllyjä löytyy 20-60 cm syvyisinä, joka tilaan ja tarpeeseen sopivana.



Säilö likaiset tavarat rei'itetyllä teräshyllyllä, jolloin lika pääsee vapaasti tippumaan lattialle helpottaen siivousta.



**“Voit lisätä teräshyllyjen kantavuutta kaksinkertaiseksi hyllyn lisätuilla. Näin saat tukevuutta esimerkiksi painavien multasäkkien ja ruukkujen varastointiin.”**

**K**odin tärkeille harrastetavaroille tarvitaan säilytystilaa. Sovellan ansioista varastoosi muuttuu tilaihmeeksi, multasormien kätöksöksi, jonne mahtuvat niin puutarhavälineet, työkalut, multasäkit, ruukut, marjastus- kuin sienestysvälineetkin.

Sovella oma varastosi kuten haluat: koukut, listat, hyllyt, korit, reikälevyt, kannattimet, niistä rakennat oman kätöksösi, joka joustaa, kasvaa, muuttuu – aivan kuten sinun varastointitarpeesi eri vuodenaikoina ja elämänvaiheissa. Pidä puutarhatyökalut hyvässä järjestyksessä talven yli ja käden ulottuvilla keväällä, kun niitä taas tarvitaan.

**Suunnittele itse osoitteessa:** [3dplanner.sovella.fi](https://3dplanner.sovella.fi)



# Multasormien kätöksiä

Myös  
mustana!

## Säilytysvinkit varastoon

1. Puutarhavälineet ja työkalut pysyvät paikoillaan ja saatavilla reikälevyyn kiinnitetyillä koukuilla.
2. Pienten tavaroiden säilyttämiseen sopivat laatikkolistat ja laatikot.
3. RST-hyllyt (ruostumaton teräs) eivät ruostu kosteassa tilassa, kuten esimerkiksi kylmässä puutarhavajassa.

# Säilytysjärjestelmän suunnittelun ABC

**Sovella-säilytysjärjestelmän** suunnittelu on helppoa ilmaisella **3D Planner työkalulla** tai perinteisesti suunnittelemalla ruutupaperille ja käyttämällä hyväksi säilytysjärjestelmän suunnittelun ABC-ohjeita.

A

## Mittaa seinä ja valitse vaakakiskot

Mittaa huolellisesti kalustettavan tilan seinien leveys ja korkeus. Tässä vaiheessa kannattaa ottaa huomioon myös mahdolliset ikkunat, putket ja seinän materiaali. Valitse leveyteen sopivat vaakakiskot. Huomaa, että vaakakiskon voi lyhentää seinän mittaiseksi.

## Jaksota tila säätölistoilla

Jaksota seinä 600 mm tai 900 mm jaksoihin sopivan korkuisilla säätölistoilla. Säätölistoja on saatavissa seitsemässä eri korkeudessa (150 mm – 2 500 mm), joten voit kalustaa minkä korkuisen tilan tahansa. Varmista, että otat huomioon 40 mm asennusvaran. Asennusvara tarvitaan, koska hyllyjen mitoitus on säätölistan keskeltä keskelle.

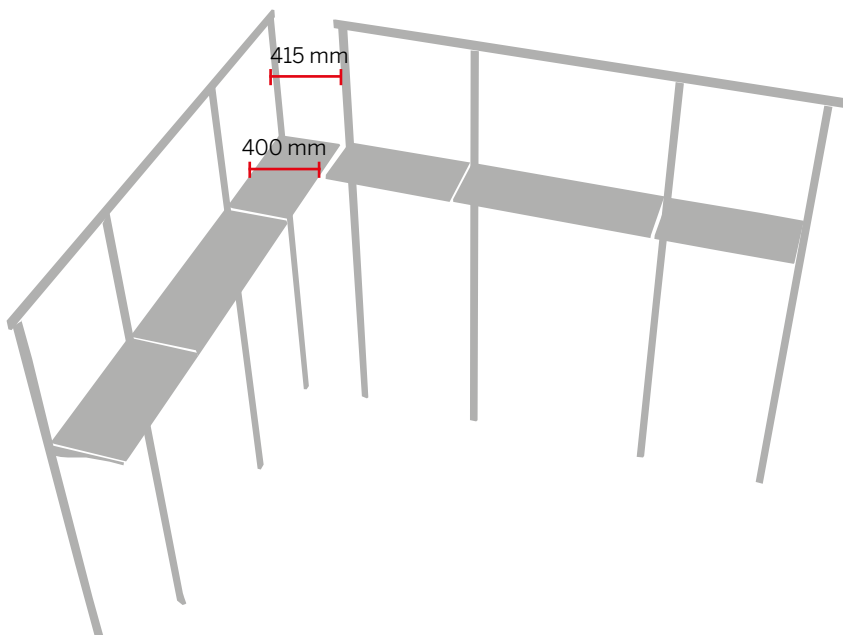
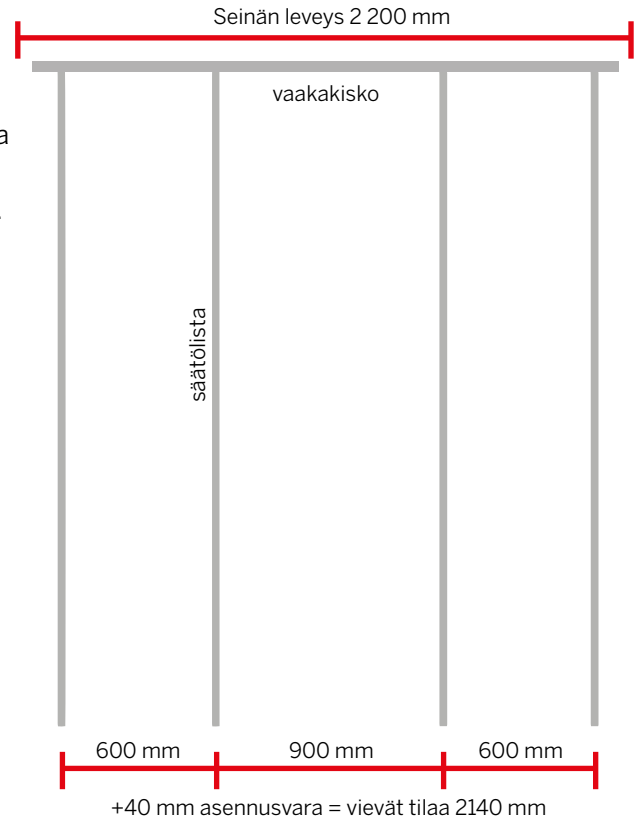

B

## Huomioi kulmaratkaisuissa

Kulmaratkaisun suunnittelussa ota huomioon säätölistan (15 mm) ja hyllyn vaatima tila. Esim. 400 mm syvä hylly vie säätölistaan asennettuna tilaa 415 mm syvyys suunnassa, joten ensimmäinen säätölista voidaan sijoittaa 415 mm päähän nurkasta.



**Sovella 3D Planner** on helpoin tapa suunnitella säilytysjärjestelmäsi. Se hoitaa tilasi jaksotuksen puolestasi ja näyttää suunnitelmasi ajantasaisena ruudulla. Se laatii jopa valmiin kauppallistan suositus hintoineen. **Aloita tilasi suunnittelu:** [3dplanner.sovella.fi](https://3dplanner.sovella.fi)

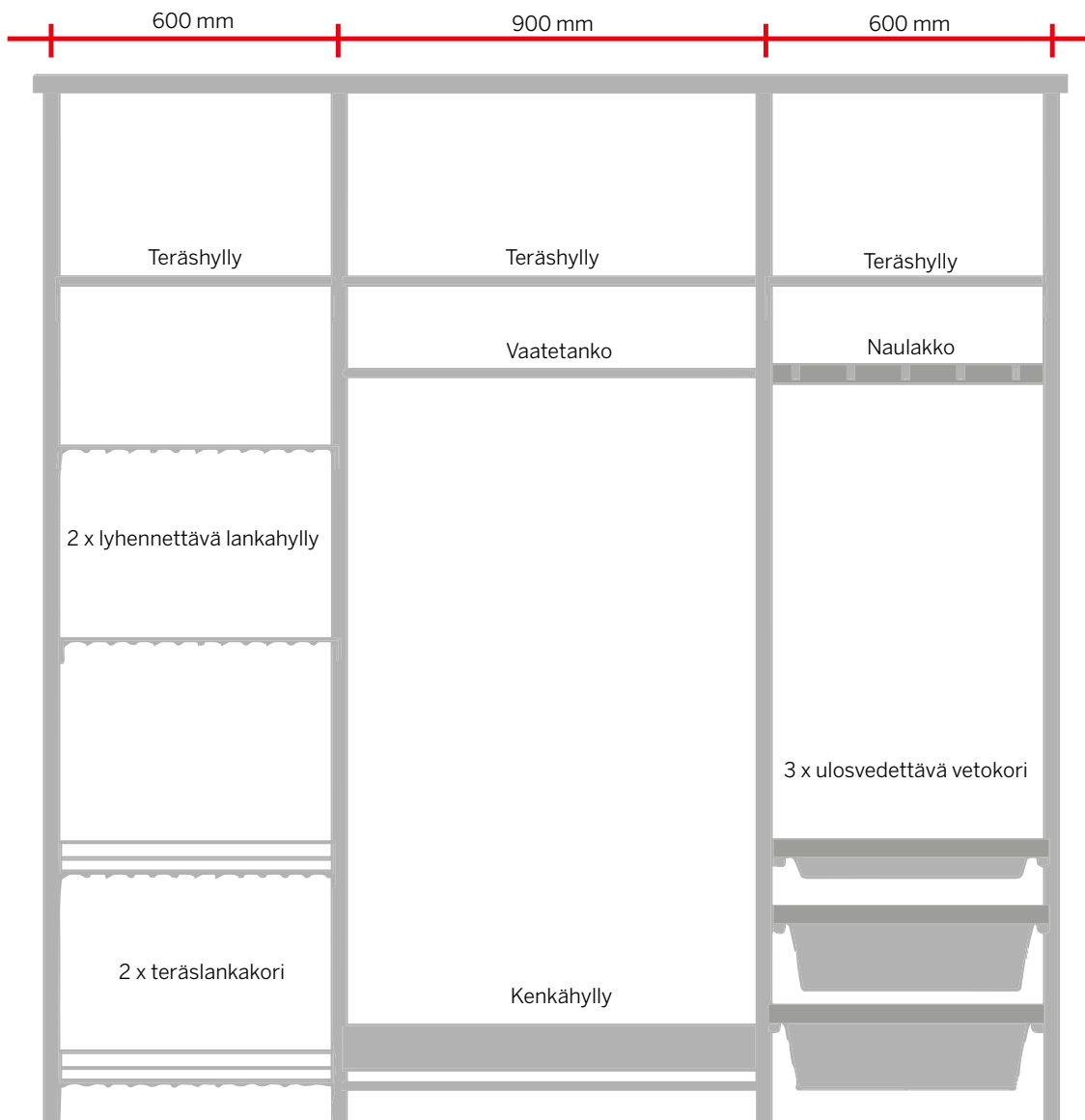

### Varustele tarpeesi mukaan

Suosittellemme ylähyllyksi 500 mm syvää hyllyä, jolloin sinne mahtuu hyvin matkalaukut ja muut enemmän tilaa vievät tavarat.

Sijoita vaaketangot nurkkiin, niin hyödynnät säilytystilan tehokkaasti. Asenna vetokorit alimmaisiksi, max. 4 kpl päällekkäin: reunan yli on hankala kurkotella, jos se on yli rinnan korkeudella. Sijoita vetokorin päälle pölysuojaksi teräshylly.

Valitse kengille joko kenkähyllyt tai lankakorit. Lika pääsee tippumaan molemmista lattialle helpottaen siivousta.

# Näin asennat Sovella-säilytysjärjestelmäsi

Yksinkertaisten kuvallisten asennusohjeiden ansiosta Sovella-säilytysjärjestelmä on helppo asentaa ja koota itse. Sen kiinnittämiseen riittävät tavallisimmat työkalut. Muistathan kuitenkin ottaa huomioon seinän materiaalin, sillä tämä saattaa vaikuttaa tarvittaviin kiinnitystarvikkeisiin.

## 1 Aloita seinäkiinnikkeen valinnalla

### A. Puuseinä

Kiinnitys koolauksen kohdalle 4 x 50 uppokantaruuveilla.

### B. Betoni- ja tiiliseinät

Kiinnitys nailontulpalla ja 4 x 50 uppokantaruuveilla.

### C. Harkko- ja Siporex seinät

Kiinnitys kevytbetonitulpalla ja 4 x 50 uppokantaruuveilla.

### D. Erittäin kevytrakenteiset seinät

Kiinnitys levyankkureilla tai läpipulttauksella. Suosittelemme suoraan runkoon kiinnittämistä.

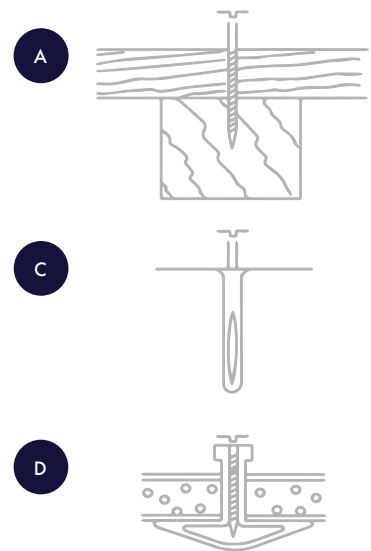

Suunnittele tarpeisiisi sopiva säilytysjärjestelmä

# Sovella 3D Plannerilla



Alkuun päästäksesi tarvitset vain tilasi mitat eli leveyden, syvyyden ja korkeuden.

**Aloita suunnittelu osoitteessa:**  
[3dplanner.sovella.fi](https://3dplanner.sovella.fi)

### A. Kiinnitä säätölistat vaakakiskoon

Kiinnitä vaakakisko seinään. Käytä apuna vatupassia. Vaakakisko helpottaa asentamista ja mahdollistaa järjestelmän kiinnittämisen seinän runkorakenteeseen.

Säätölista kiinnitetään paikoilleen helan avulla. Pujo-ta hela paikoilleen vaakakiskoon ja liuta se sopivaan kohtaan.

Kiinnitä säätölista helaan pakkauksen mukana tulleilla ruuveilla. Tämän lisäksi, kiinnitä säätölista muutamasta kohdasta seinään. Katso oikean seinäkiinnikkeen valinta viereiseltä sivulta.

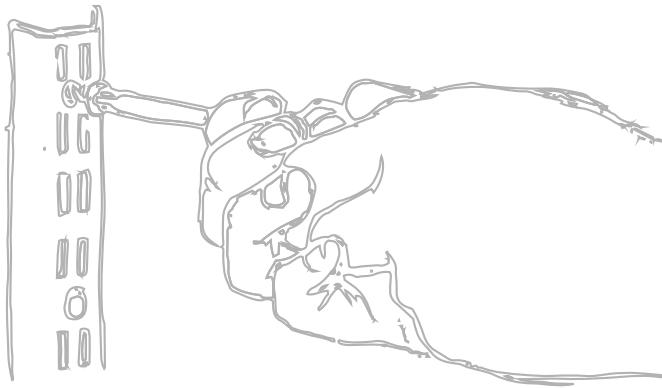
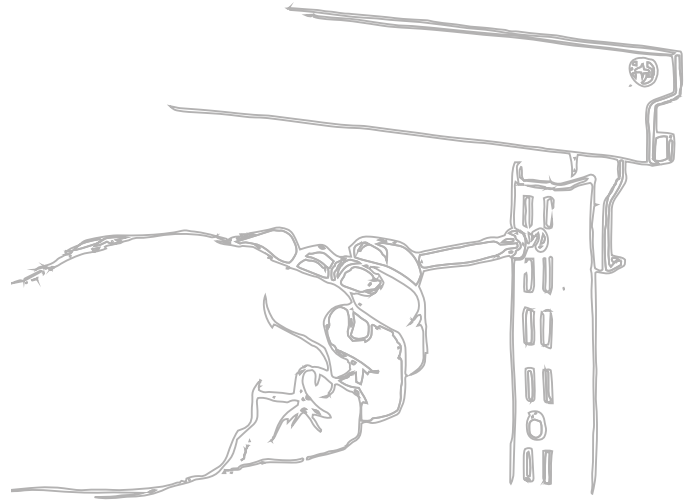

### B. Kiinnitä säätölistat suoraan seinään

Voit myös vaihtoehtoisesti kiinnittää säätölistat ruuveilla suoraan seinään käyttäen kullekin seinämateriaalille soveltuvia kiinnitystarvikkeita.

Aseta säätölistat joko 603 mm tai 903 mm etäisyydelle toisistaan (säätölistan keskeltä keskelle).

Voit käyttää etäisyyden mittaamisessa apuna esimerkiksi naulakkoa.

Varustele säilytysjärjestelmäsi käyttötarkoituksen mukaan.

Hyllynkannattimet, joiden varaan hyllyt ja korit asennetaan, kiinnitetään säätölistoihin. Muut lisätarvikkeet, kuten tangot, naulakot, reikätaustat, laatikkolistat, rengastelineet ja harrastusvälineiden kannatinpari asennetaan suoraan säätölistoihin.

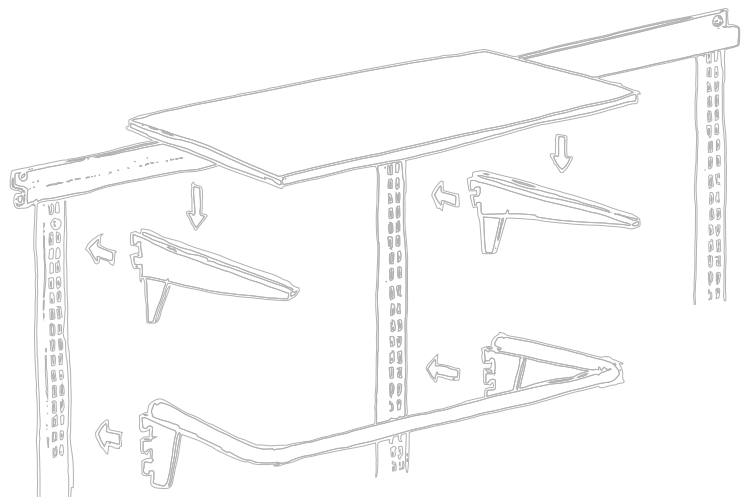

# Vaakakiskot, säätölistat ja hyllynkannattimet

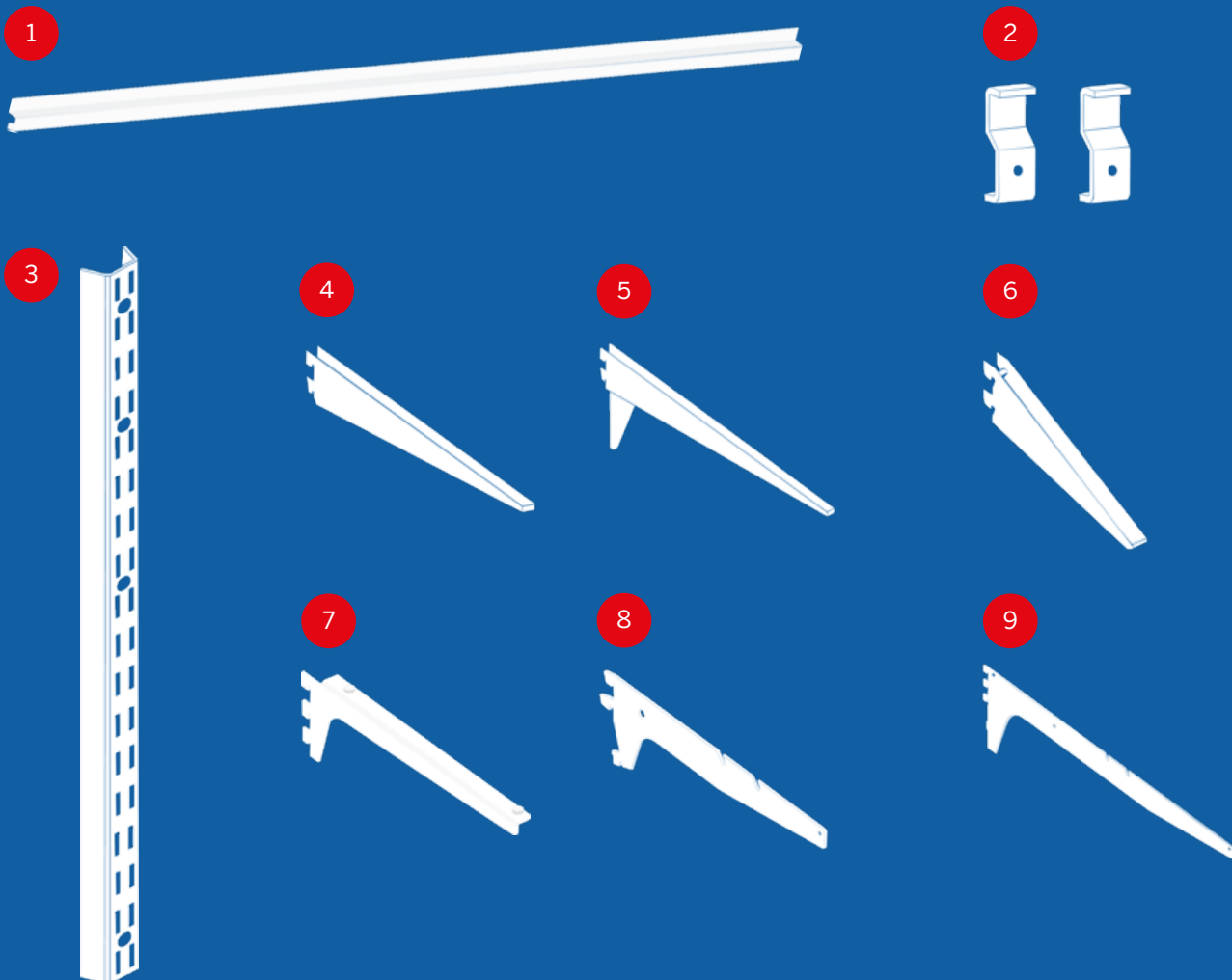

Tuote-numero	VAAKAKISKOT	Koko mm	Kantavuus kg	Hinta € valkoinen	Hinta € harmaa ja musta
110917	Vaakakisko + 3 kpl heloja * 1	1350	150 kg/jm	24,70	27,05
110918	Vaakakisko + 3 kpl heloja *	2250	150 kg/jm	29,05	31,95
853016	Lisähelat 2 kpl 2	-	-	8,65	8,65

\* Sisältää säätölistan kiinnityshelat, ruuvit, peitetulpat ja asennusohjeet.

Tuote-numero	SÄÄTÖLISTAT	Koko mm	Kantavuus kg	Hinta € valkoinen	Hinta € harmaa ja musta
001546	Säätölista 3	150		3,55	4,00
001554	Säätölista	500		4,40	4,80
001589	Säätölista	1000		6,80	7,40
001597	Säätölista	1500		9,80	10,75
001619	Säätölista	2000		12,60	13,80
110943	Säätölista	2250		14,20	15,60
001627	Säätölista	2500		15,50	17,15

Tuote-numero	HYLLYNKANNATTIMET	Koko mm	Kantavuus kg	Hinta € valkoinen	Hinta € harmaa ja musta
001961	Kannatin 4	150	120	3,25	3,60
001988	Kannatin	200	100	4,15	4,45
001996	Kannatin	250	80	4,30	4,70
002003	Kannatin	300	70	4,60	5,05
002011	Kannatin	350	60	5,45	5,90
001678	Kannatin, vahvistettu 5	400	120	7,45	8,10
001686	Kannatin, vahvistettu	450	100	8,25	9,05
001694	Kannatin, vahvistettu	500	80	8,85	9,85
001708	Kannatin, vahvistettu	550	70	9,80	10,75
001759	Kannatin, vino 22° 6	300	70	6,80	7,45*
501190	Lasihyllyn kannatinpari, hopeanharmaa 7	270	40	37,65	41,35*
558206	Kannatinrunko, suora/vino	300	60	7,25	8,00
002020	Kannatinrunko, suora/vino 8	400	60	10,10	11,05
558222	Kannatinrunko, suora 9	500	100	14,00	15,30
558249	Kannatinrunko, suora	600	120	15,65	17,25

\* Ei saatavilla mustana



# Miten osat asettuvat?

Kattavat tuotetiedot ja kuvaukset  
tuotteiden käyttömahdollisuuksista  
löydät nettisivuiltamme: [sovella.fi](https://www.sovella.fi)

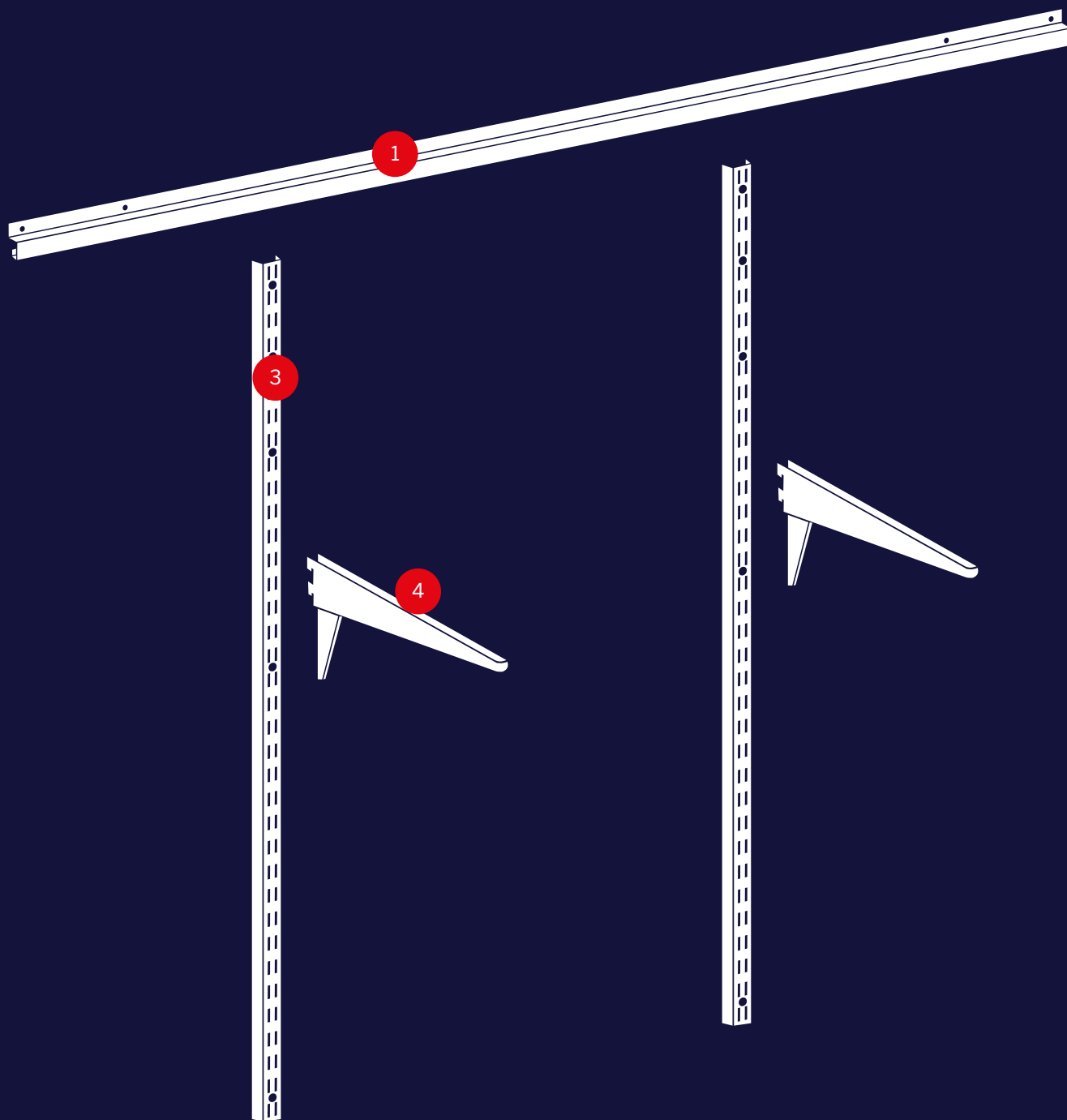

Sovella-säilytysjärjestelmän osia saa **valkoisena** (värikoodi -21), **harmaana** (värikoodi -38) ja **mustana** (värikoodi -18). Lisää värikoodi tuotenumeron loppuun, esimerkiksi 002003-21. -51 loppuiset tuotteet ovat aina sinkittyjä. Näiden tuotteiden hinta on ilmoitettu "hinta harmaa ja valkoinen" -sarakeessa. Kaikki hinnat sisältävät ALV 24%.



sovella

# Hyllyt, kenkähyllyt ja kurakaukalot

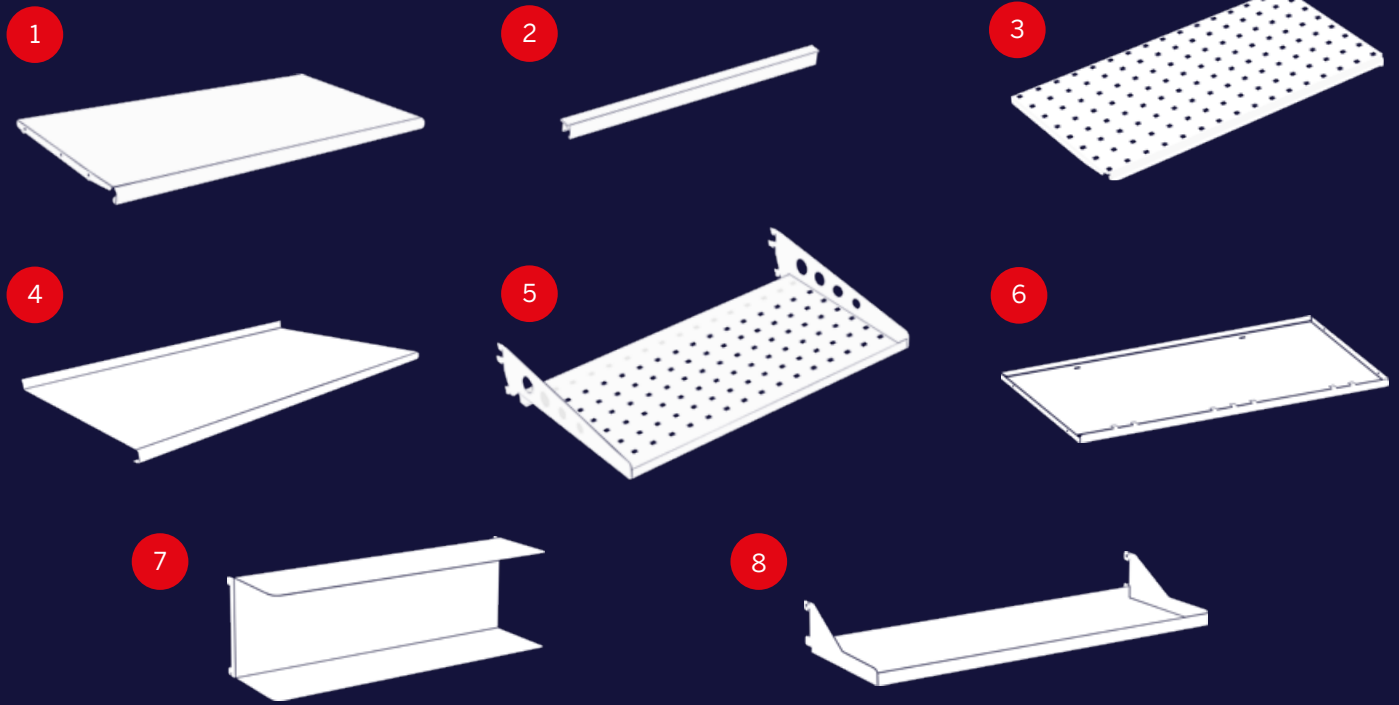

Tuote-numero	TERÄSHYLLYT	Koko mm	Kantavuus kg	Hinta € valkoinen	Hinta € harmaa ja musta
110927	Teräshylly	1	600 x 200	30	24,30 26,75
110929	Teräshylly		600 x 250	30	25,45 28,10
110930	Teräshylly		600 x 300	35	26,80 29,55
110931	Teräshylly		600 x 400	40	31,70 34,85
110932	Teräshylly		600 x 500	40	34,90 38,40
110958	Teräshylly		600 x 550	35	37,40 41,15
110933	Teräshylly, kiinteällä tuella		600 x 600	50	51,50 56,60
010087	Teräshylly		900 x 200	30	28,00 30,70
010088	Teräshylly		900 x 250	30	30,25 33,30
010070	Teräshylly		900 x 300	35	30,80 33,85
010071	Teräshylly		900 x 400	40	35,85 39,35
010072	Teräshylly		900 x 500	40	41,75 45,95
110959	Teräshylly		900 x 550	35	46,05 50,70
010073	Teräshylly, kiinteällä tuella		900 x 600	50	65,80 72,30
009162	Teräshyllyn lisätuki*	2	600	-	11,20 12,30**
009164	Teräshyllyn lisätuki*		900	-	13,10 14,40**
* 2-kertaistaa kantavuuden					
** Ei saatavilla mustana					

Tuote-numero	REI'ITETYT TERÄSHYLLYT	Koko mm	Kantavuus kg	Hinta € valkoinen	Hinta € harmaa ja musta
110934	Teräshylly, rei'itetty	3	600 x 300	25	29,45 32,40
110935	Teräshylly, rei'itetty		600 x 400	30	35,40 39,00
010074	Teräshylly, rei'itetty		900 x 300	20	34,90 38,40
010075	Teräshylly, rei'itetty		900 x 400	25	41,40 45,55

Tuote-numero	JATKOHYLLYT	Koko mm	Kantavuus kg	Hinta € valkoinen	Hinta € harmaa ja musta
012001	Jatkohylly, vasen		600 x 300	35	27,60 30,30*
012002	Jatkohylly, oikea	4	600 x 300	35	27,60 30,30*
012003	Jatkohylly, vasen		600 x 400	40	30,60 33,60*
012004	Jatkohylly, oikea		600 x 400	40	30,60 33,60
012005	Jatkohylly, vasen		600 x 500	40	37,50 41,25*
012006	Jatkohylly, oikea		600 x 500	40	37,50 41,25*
012007	Jatkohylly, vasen		600 x 600	50	43,00 47,25*
012008	Jatkohylly, oikea		600 x 600	50	43,00 47,25*
Jatkohyllyn säätö vaakasuunnassa 50-550 mm.					

\* Ei saatavilla mustana

Tuote-numero	KENKÄHYLLYT	Koko mm	Kantavuus kg	Hinta € valkoinen	Hinta € harmaa ja musta
110970	Kenkähylly + kannattimet	5	600 x 350	25	49,15 54,00
110971	Kenkähylly + kannattimet		900 x 350	20	55,90 61,40
110972	Kurakaukalo	6	600 x 350	-	33,80 37,20
110973	Kurakaukalo		900 x 350	-	37,40 41,15

Tuote-numero	Koko mm	Kantavuus kg	Hinta € valkoinen	Hinta € harmaa ja musta	
110890	U-hylly	7	600 x 172	5	51,30 55,90
110891	U-hylly		900 x 172	5	66,10 72,00
110892	Kääntöhylly	8	600 x 222	5	30,25 33,00
110893	Kääntöhylly		900 x 222	5	36,05 39,60

Miten osat  
asettuvat?

Kattavat tuotetiedot ja kuvaukset  
tuotteiden käyttömahdollisuuksista  
löydät nettisivuiltamme: [sovella.fi](https://www.sovella.fi)

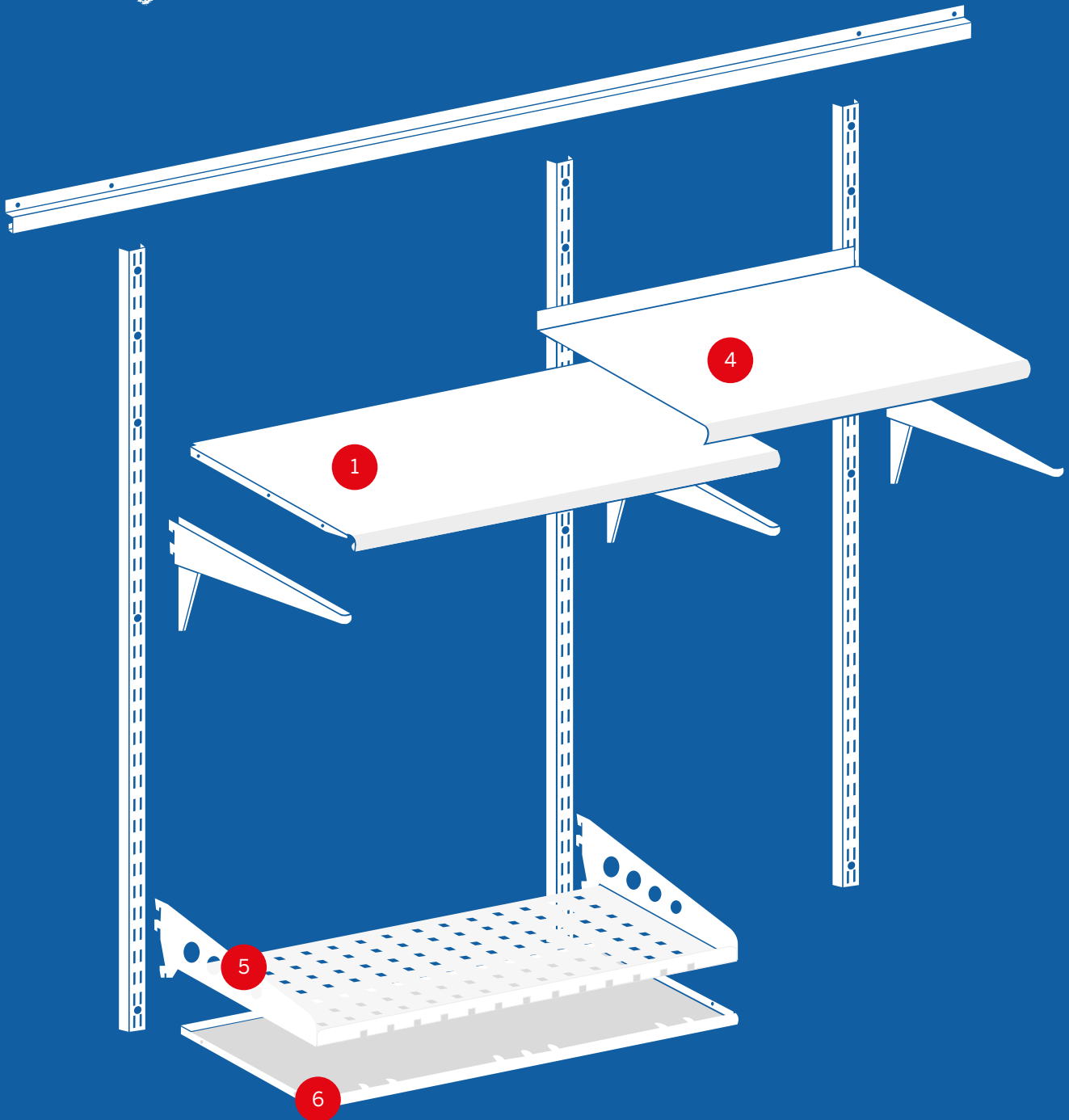

Sovella-säilytysjärjestelmän osia saa **valkoisena** (värikoodi -21), **harmaana** (värikoodi -38) ja **mustana** (värikoodi -18). Lisää värikoodi tuotenumeron loppuun, esimerkiksi 002003-21.-51 loppuiset tuotteet ovat aina sinkittyjä. Näiden tuotteiden hinta on ilmoitettu "hinta harmaa ja valkoinen" -sarakeessa. Kaikki hinnat sisältävät ALV 24%.



sovella

# Korit, lankahyllyt ja teräslankakorit

1

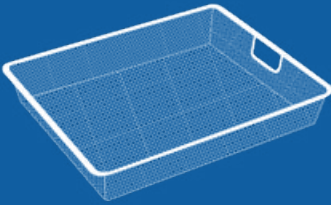

2



3

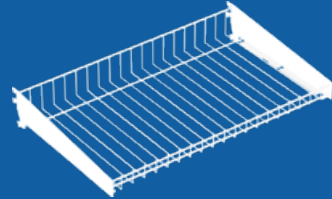

4

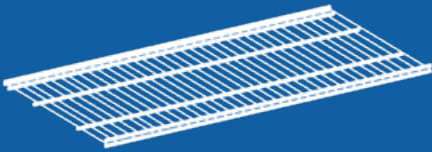

5



6

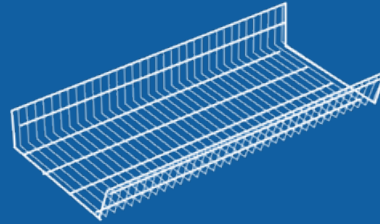

7



Tuote-numero	VERKKOKORI	Koko mm	Kantavuus kg	Hinta € valkoinen	Hinta € harmaa ja musta
890545	Verkkokori 1	500 x 400 x 85	-	25,25	27,70
890546	Verkkokori	500 x 400 x 185	-	30,25	33,30
890531	Verkkokorin kehys 2	600 x 470	10	76,00	83,50

Tuote-numero	LANKAKORIT	Koko mm	Kantavuus kg	Hinta € valkoinen	Hinta € harmaa ja musta
010206	Lankakori + kannattimet 3	600 x 350	10	35,15	38,60
006327	Lankakori + kannattimet	900 x 350	10	39,00	42,90

Tuote-numero	LYHENNETÄVÄT LANKAHYLLYT	Koko mm	Kantavuus kg	Hinta € valkoinen	Hinta € harmaa ja musta
859950	Lankahylly, lyhennettävä 4	600 x 300	30	23,60	26,00
859946	Lankahylly, lyhennettävä	600 x 400	30	24,90	27,50
859951	Lankahylly, lyhennettävä	900 x 300	30	31,20	34,25
859949	Lankahylly, lyhennettävä	900 x 400	30	33,30	36,55
890503	Kannatin lankahyllylle	330	40	5,55	6,20
859940	Kannatin lankahyllylle 5	430	40	6,45	7,10

Tuote-numero	TERÄSLANKAKORIT	Koko mm	Kantavuus kg	Hinta € valkoinen	Hinta € harmaa ja musta
558910	Teräslankakori	600 x 400	40	42,75	47,00
558908	Teräslankakori 6	900 x 400	30	46,45	51,10
558909	Korin jakaja 7	400 x 120	-	13,60	15,30

# Miten osat asettuvat?

Kattavat tuotetiedot ja kuvaukset  
tuotteiden käyttömahdollisuuksista  
löydät nettisivuiltamme: [sovella.fi](https://www.sovella.fi)



Sovella-säilytysjärjestelmän osia saa **valkoisena** (värikoodi -21), **harmaana** (värikoodi -38) ja **mustana** (värikoodi -18). Lisää värikoodi tuotenumeron loppuun, esimerkiksi 002003-21.-51 loppuiset tuotteet ovat aina sinkittyjä. Näiden tuotteiden hinta on ilmoitettu "hinta harmaa ja valkoinen" -sarakeessa. Kaikki hinnat sisältävät ALV 24%.



sovella

# Vaateripustus ja muut lisätarvikkeet

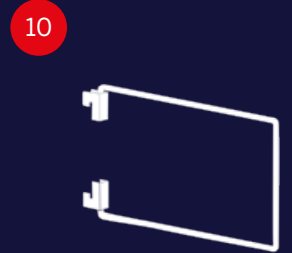
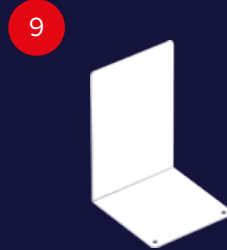
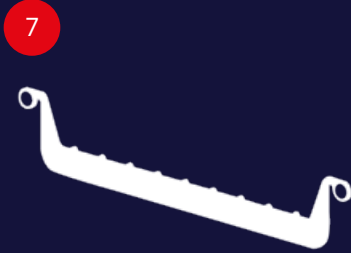
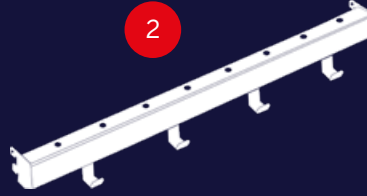
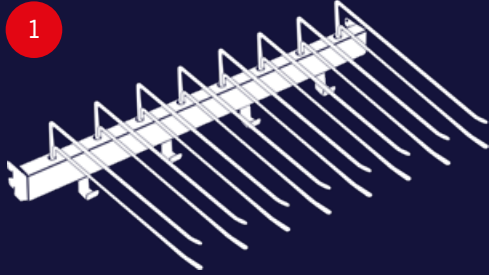

Tuote-numero	VAATERIPUSTUS	Koko mm	Kantavuus kg	Hinta € valkoinen	Hinta € harmaa ja musta
010645-51	Housukannatin naulakkoon, 4 kpl pss, sinkitty <sup>1</sup>	350	-	30,10	-
010650	Naulakko, 5 koukkua <sup>2</sup>	600	-	25,90	28,40
010651	Naulakko, 8 koukkua	900	-	35,30	38,75
110928	Vaatetanko <sup>3</sup>	600	45	38,90	42,80
010642	Vaatetanko	900	45	41,40	45,55
010082-51	Vaatteiden kannatinputki, 25 mm, sinkitty <sup>4</sup>	1800	65	24,15	-
002437-51	Putkenkannatin, pääty, sinkitty <sup>5</sup>	25	65	6,60	-
002453-51	Putkenkannatin, keskiosa, sinkitty <sup>6</sup>	Ø 27	65	5,55	-
859830	Syvyysuuntainen vaateripustin, hyllyn alle <sup>7</sup>	300	20	18,10	19,75
859840	Syvyysuuntainen vaateripustin, hyllyn alle	400	20	20,80	22,95

Tuote-numero	KIRJATUET	Koko mm	Hinta € valkoinen	Hinta € harmaa ja musta
010004	Hyllynjakajapari <sup>8</sup>	300 x 200	29,65	32,60**
010005	Hyllynjakajapari	400 x 200	37,50	41,25**
002305	Kirjatuki, levymalli <sup>9</sup>	100 x 150	7,10	7,80**
002313	Kirjatuki, lanka * <sup>10</sup>	200 x 135	8,75	9,60**
002321	Kirjatuki, lanka *	250 x 135	9,25	10,15**

\* Kiinnitys säätölistaan.

\*\* Ei saatavilla mustana

Miten osat  
asettuvat?

Kattavat tuotetiedot ja kuvaukset  
tuotteiden käyttömahdollisuuksista  
löydät nettisivuiltamme: [sovella.fi](https://www.sovella.fi)

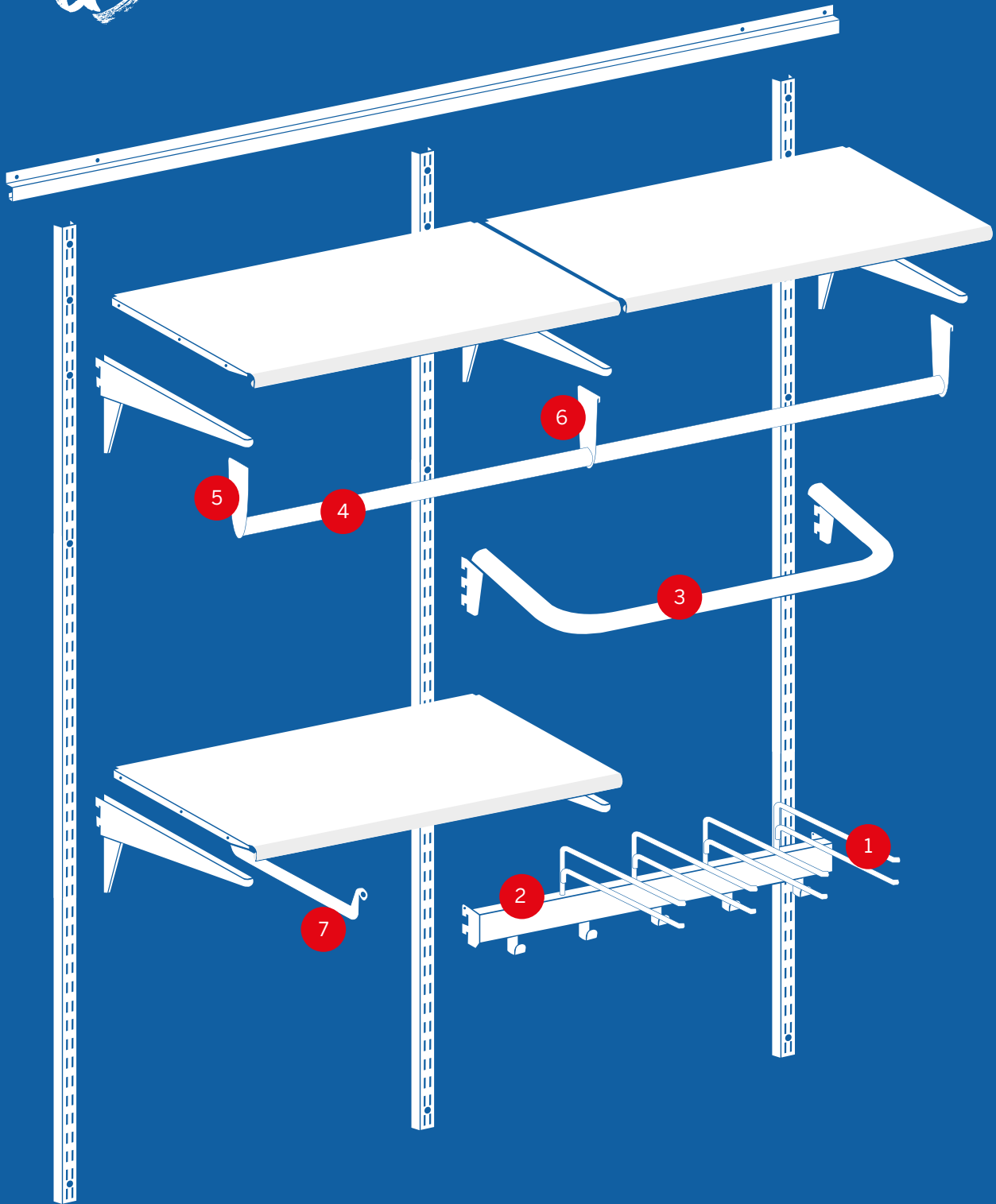

Sovella-säilytysjärjestelmän osia saa **valkoisena** (värikoodi -21), **harmaana** (värikoodi -38) ja **mustana** (värikoodi -18). Lisää värikoodi tuotenumeron loppuun, esimerkiksi 002003-21.-51 loppuiset tuotteet ovat aina sinkittyjä. Näiden tuotteiden hinta on ilmoitettu "hinta harmaa ja valkoinen" -sarakeessa. Kaikki hinnat sisältävät ALV 24%.



sovella

# Reikätaustat ja -levyt, laatikkolistat ja laatikot, pientavaralaatikostot

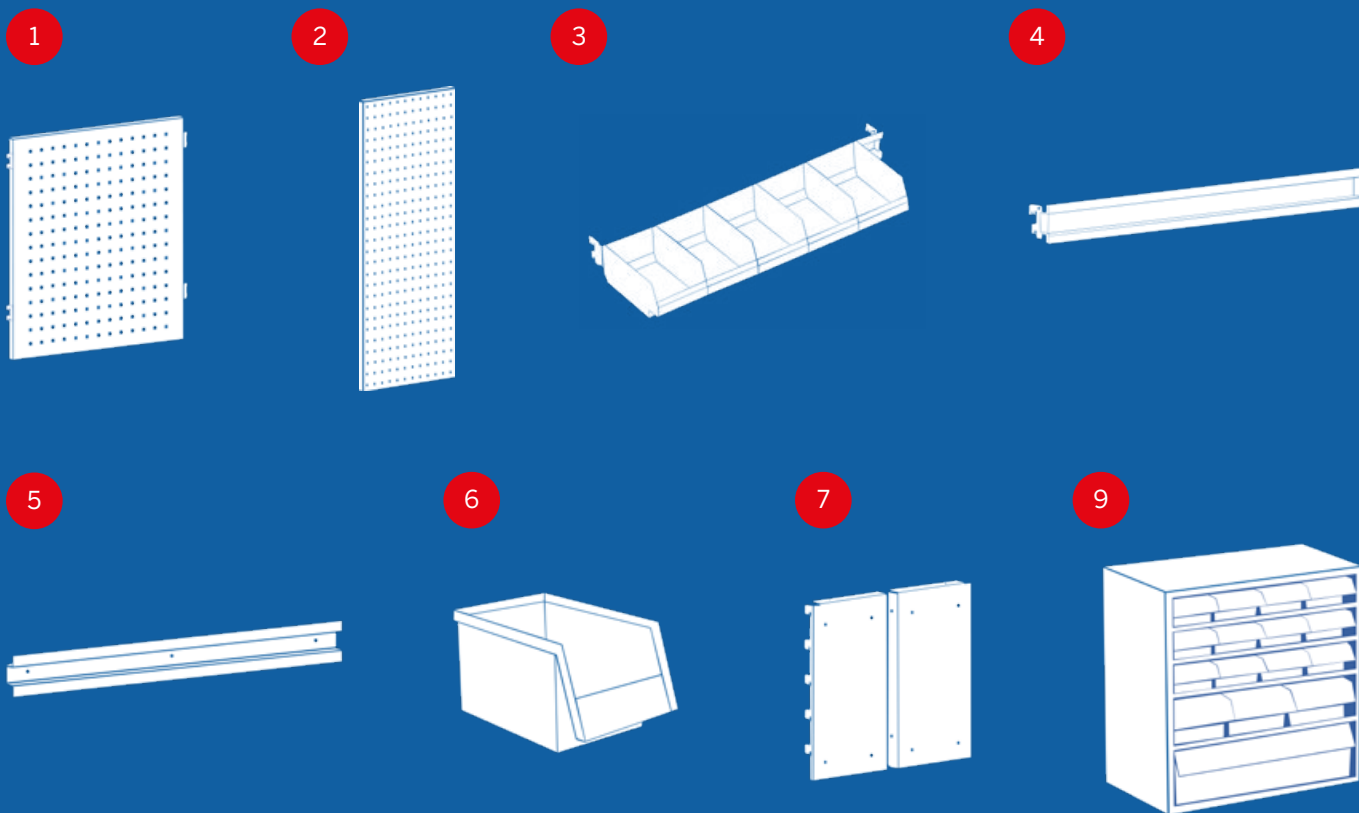

Tuote-numero	REIKÄTAUSTAT JA -LEVYT	Koko mm	Hinta € valkoinen	Hinta € harmaa ja musta
861506	Reikätausta	1 593 x 389	47,35	52,20
861507	Reikätausta	593 x 612	67,20	74,00
861508	Reikätausta	593 x 808	76,70	84,40
861516	Reikätausta	893 x 389	49,60	54,70
861517	Reikätausta	893 x 612	82,30	90,40
861518	Reikätausta	893 x 808	98,70	109,00

Reikätaustan kiinnitys säätölistaan.

837369	Reikälevy	2 454 x 988	112,00	123,00*
837334	Reikälevy	950 x 1000	221,00	243,00*
837342	Reikälevy	949 x 1444	309,00	340,00*
837350	Reikälevy	949 x 1976	404,00	444,00*

Reikälevyn kiinnitys seinään.

\*\* Ei saatavilla mustana

Tuote-numero	LAATIKKOLISTAT JA LAATIKOT	Koko mm	Hinta € valkoinen
860968	Laatikkolista + mustat laatikot 5 kpl	3 600	40,65
860967	Laatikkolista + mustat laatikot 8 kpl	900	59,30
860954	Laatikkolista, säätölistakiinnitys	4 600	17,70
860956	Laatikkolista, säätölistakiinnitys	900	22,85
2721-21	Laatikkolista, seinäkiinnitys	5 580	11,00
1525-21	Ottolaatikko, valkoinen	6 149 x 250 x 130	9,80
1930-21	Ottolaatikko, valkoinen	7 186 x 300 x 156	13,50

Huom! Laatikkolista ja ottolaatikat saatavilla ainoastaan valkoisena.

Tuote-numero	PIENTAVARALAATIKOSTOT	Koko mm	Hinta €
890530	Kannatinpari pientavara-laatikostolle	7 151 x 282	25,35
550C-3	Pientavara-laatikosto, 32 laatikkoa	8 310 x 180 x 550	97,70
290C-3	Pientavara-laatikosto, 16 laatikkoa	9 310 x 180 x 290	54,70

Pientavara-laatikoston runko on tummanharmaa, laatikot lasinkirkkaat.





# Miten osat asettavat?

Kattavat tuotetiedot ja kuvaukset  
tuotteiden käyttömahdollisuuksista  
löydät nettisivuiltamme: [sovella.fi](https://www.sovella.fi)

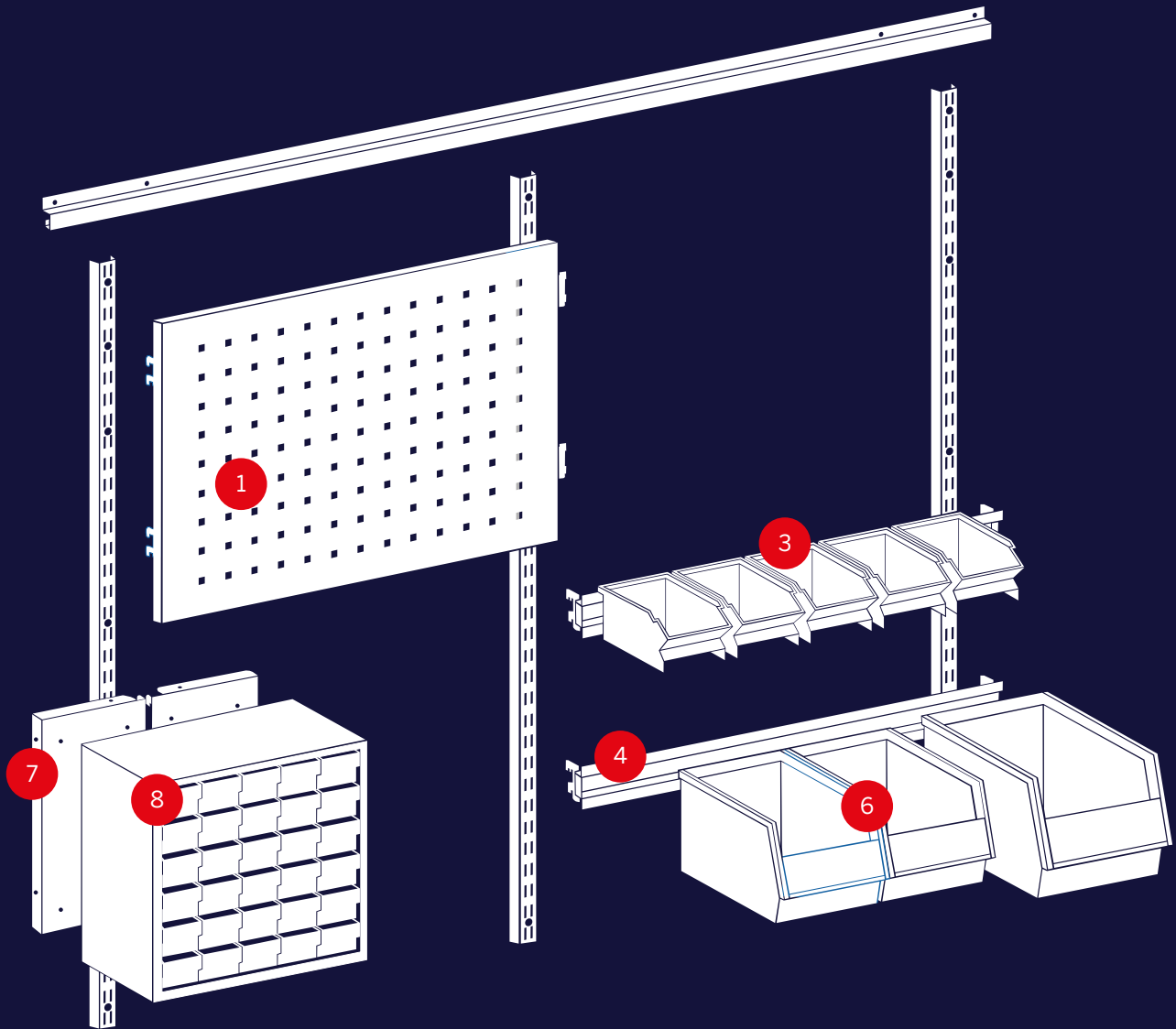

Sovella-säilytysjärjestelmän osia saa **valkoisena** (värikoodi -21), **harmaana** (värikoodi -38) ja **mustana** (värikoodi -18). Lisää värikoodi tuotenumeron loppuun, esimerkiksi 002003-21.-51 loppuiset tuotteet ovat aina sinkittyjä. Näiden tuotteiden hinta on ilmoitettu "hinta harmaa ja valkoinen" -sarakeessa. Kaikki hinnat sisältävät ALV 24%.



# Työkalukoukut ja koukkusarjat

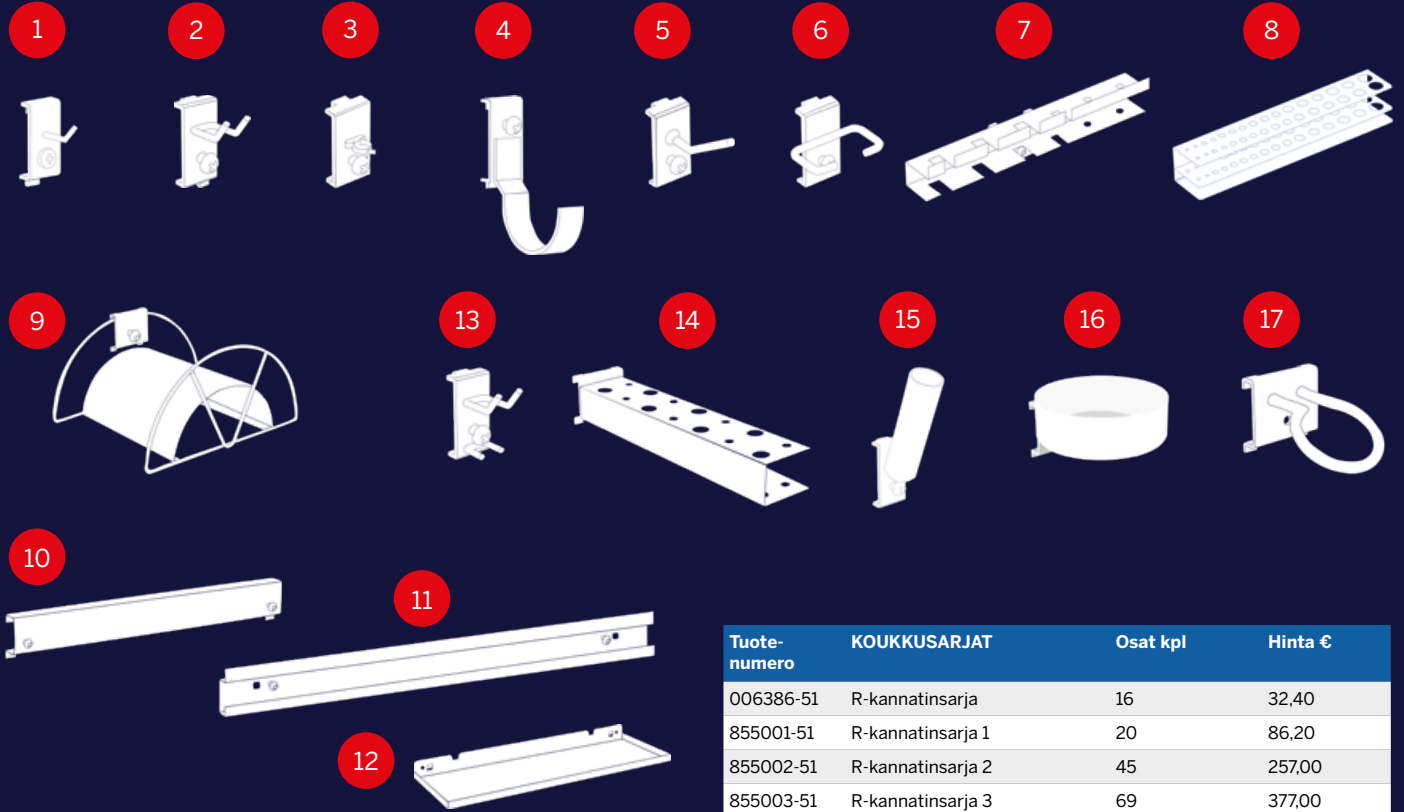

Tuote-numero	TYÖKALUKOUKUT JA -PIDIKKEET (kiinnitys reikätaustaan ja -levyyn)	Kpl	Koko mm	Hinta €
853207-51	Työkalukoukku R1	1	5 pituus 30	13,45
853208-51	Työkalukoukku R1	5	pituus 50	14,70
853211-51	Työkalukoukku R1	5	pituus 100	17,30
853213-51	Työkalukoukku R1	5	pituus 150	19,65
853215-51	Työkalukoukku R1	5	pituus 200	22,00
853217-51	Työkalukoukku R1	5	pituus 300	42,15
853218-51	Kaksoiskoukku R2, vapaa väli 17 mm	2	5 pituus 33	22,00
853220-51	Kaksoiskoukku R2, vapaa väli 40 mm	5	pituus 43	28,65
853224-51	Kaksoiskoukku R2, vapaa väli 25 mm	5	pituus 200	34,40
853231-51	Työkalukoukku jousilukituksella R19	3	5 Ø 13	29,30
853232-51	Työkalukoukku jousilukituksella R19	5	Ø 19	26,90
853234-51	Konekannatin R29	4	5 Ø 40	27,75
853235-51	Konekannatin R29	5	Ø 60	30,70
853236-51	Konekannatin R29	5	Ø 80	43,40
853237-51	Hylsyvidike R30	5	5 pituus 50	14,70
853238-51	Hylsyvidike R30	5	pituus 100	17,30
853239-51	Pihtikoukku R35, vapaa väli 35 mm	6	5 17	30,60
853240-51	Pihtikoukku R35, vapaa väli 55 mm	5	17	31,20
838365-51	Ruuvimeisseliteline R42, 6 paikkaa	7	1 238	13,45
838373-51	Poranteräteline R-43, 32 paikkaa	8	1 238	35,20
838896-51	Letkun/johdonkannatin R-26	9	1 Ø 160	52,30
890535-51	Pientavaralaatikon kannatin reikätaustaan	10	1 pituus 274	24,20
831794-51	Ottolaatikon kannatin R46	1	pituus 112	6,75
839086-51	Ottolaatikon kannatin R46	11	1 pituus 634	23,10
831654-21/38	Hyllytaso reikälevyyn R47	12	1 350 x 120	9,70

Tuote-numero	KOUKKUSARJAT	Osat kpl	Hinta €
006386-51	R-kannatinsarja	16	32,40
855001-51	R-kannatinsarja 1	20	86,20
855002-51	R-kannatinsarja 2	45	257,00
855003-51	R-kannatinsarja 3	69	377,00
855004-51	R-kannatinsarja 4	100	560,00
855005-51	R-kannatinsarja 5	107	650,00

Sarjaan sisältyvät koukut	006386-51	Sarja 1	Sarja 2	Sarja 3	Sarja 4	Sarja 5
R1 (853 207-51)			5	15	10	10
R1 (853 208-51)	5	5	5		10	10
R1 (853 211-51)						10
R2 (853 218-51)	5	5	5	5	5	5
R2 (853 219-51)					5	5
R2 (853 220-51)						5
R10 (853 227-51)						5
R10 (853 228-51)	13					5
R19 (853 231-51)	5				5	5
R19 (853 232-51)		5	5	5	5	5
R19 (853 233-51)			5			5
R21 (831 646-51)	14		1			1
R24 (831 719-51)			1	5	7	3
R24 (852 167-51)	15			1	2	3
R29 (853 235-51)			5			5
R30 (853 237-51)		5	5	35	40	10
R33 (832 162-51)	16		1	1	2	1
R35 (853 239-51)			5		5	5
R35 (853 240-51)						5
R37 (831 441-51)			1		3	3
R37 (831 433-51)	17	1				
R42 (838 365-51)			1	1	1	1
R43 (838 373-51)				1		
Yhteensä kpl	16	20	45	69	100	107

Miten osat  
asettuvat?

Kattavat tuotetiedot ja kuvaukset  
tuotteiden käyttömahdollisuuksista  
löydät nettisivuiltamme: [sovella.fi](https://www.sovella.fi)

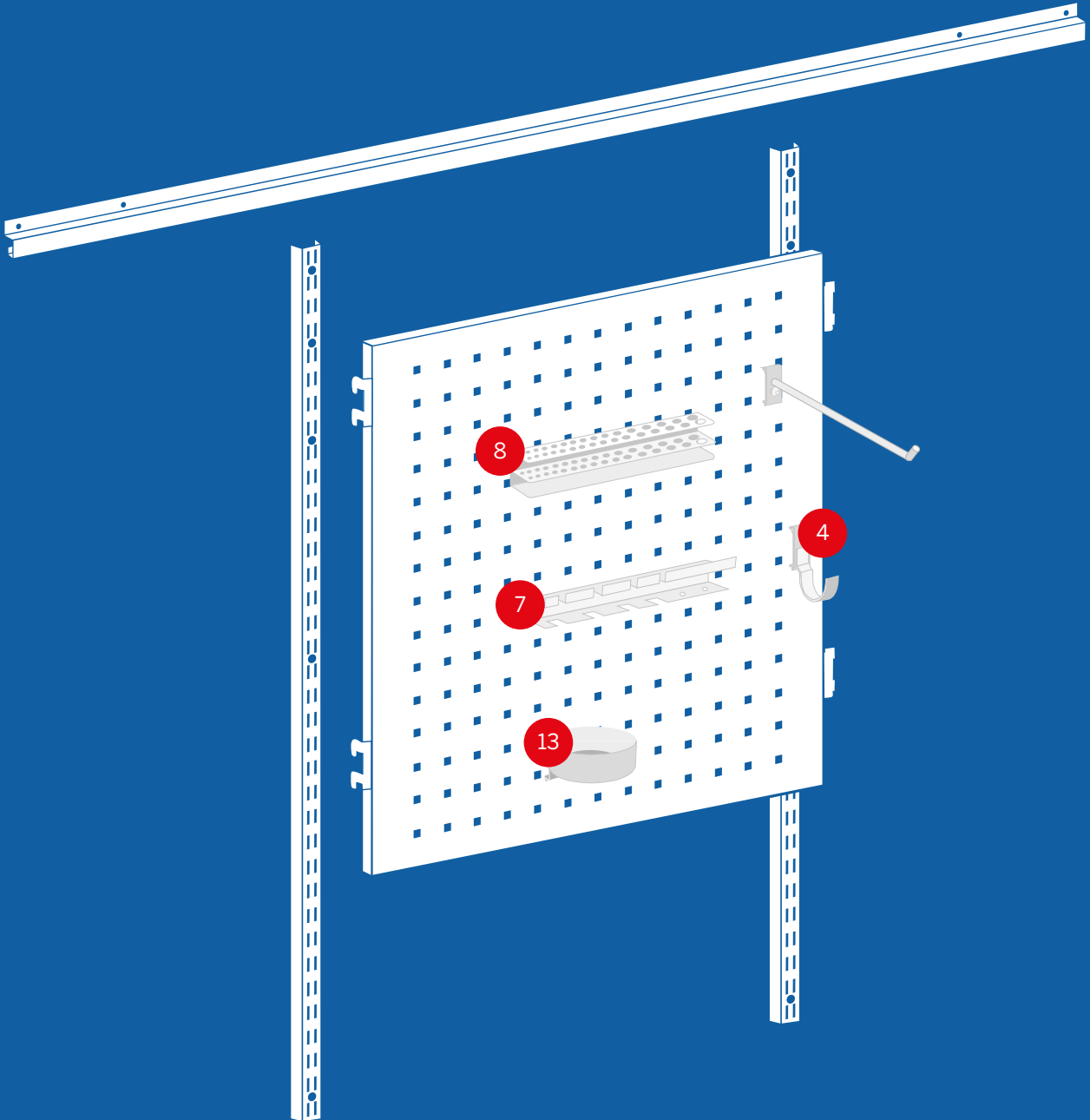

Sovella-säilytysjärjestelmän osia saa **valkoisena** (värikoodi -21), **harmaana** (värikoodi -38) ja **mustana** (värikoodi -18). Lisää värikoodi tuotenumeron loppuun, esimerkiksi 002003-21.-51 loppuiset tuotteet ovat aina sinkittyjä. Näiden tuotteiden hinta on ilmoitettu "hinta harmaa ja valkoinen" -sarakeessa. Kaikki hinnat sisältävät ALV 24%.



sovella

# Autotallin ja varaston säilytyskalusteet



Tuote-numero	KAUSITAVARASÄILYTYS	Koko mm	Kantavuus kg	Hinta € alv. 24%
110993-38	Rengas/yleisteline M1200, harmaa <span style="color:red">1</span>	1200 x 600	80	86,90
110997-38	Kannatinpari harrastevälineille, harmaa <span style="color:red">2</span>	350	2 x 60	30,60
110991-51	Rengastelinepari, vaakakiskoasennus, sinkitty <span style="color:red">3</span>	1000	2 x 40	52,00

Tuote-numero	AUTOTALLIN KALUSTEET	Koko mm	Kantavuus kg	Hinta € alv. 24%
555001	Sovella-työpöytä <span style="color:red">5</span>	1200 x 750	500	560,00
555003	Huoltovaunu <span style="color:red">6</span>	710 x 480 x 875	300	1665,00
555005	Monitoimikaappi <span style="color:red">7</span>	1000 x 500 x 2000	150 kg / hylly	1425,00

Sovella-työpöydän ja monitoimikaapin rungot ovat harmaat. Työpöydän pöytätaaso on harmaa punaisilla reunalistoilla. Monitoimikaapin ovet ja reikätausta ovat punaiset. Huoltovaunu on punainen. (Punainen RAL3002)

Tuote-numero	TAITTOPÖYTÄ	Koko mm	Kantavuus kg	Hinta € alv. 24%
110994-38	Taittopöytä M900, harmaa <span style="color:red">4</span>	900 x 500	50	162,00



Miten osat  
asettavat?

Kattavat tuotetiedot ja kuvaukset  
tuotteiden käyttömahdollisuuksista  
löydät nettisivuiltamme: [sovella.fi](https://www.sovella.fi)

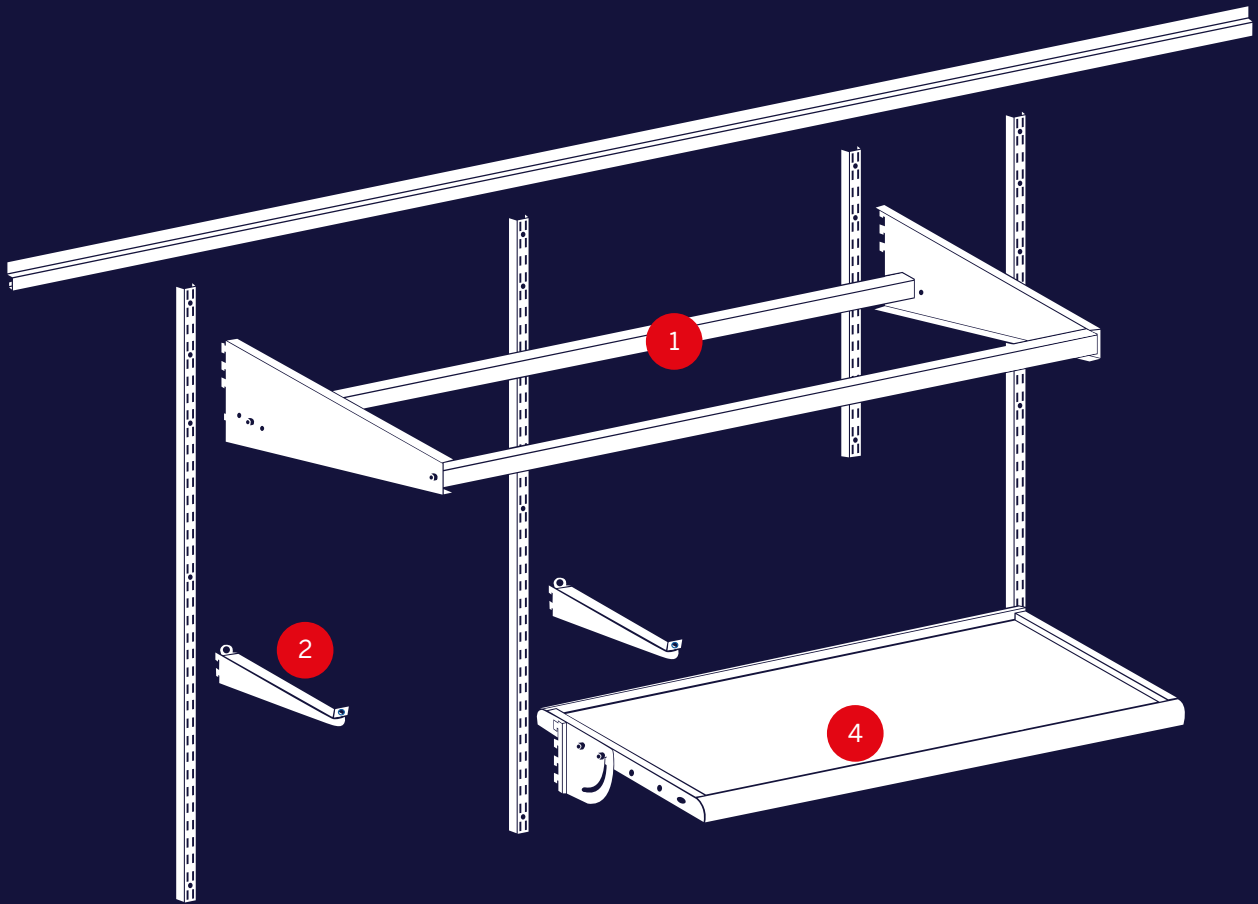

Sovella-säilytysjärjestelmän osia saa **valkoisena** (värikoodi -21), **harmaana** (värikoodi -38) ja **mustana** (värikoodi -18). Lisää värikoodi tuotenumeron loppuun, esimerkiksi 002003-21. -51 loppuiset tuotteet ovat aina sinkittyjä. Näiden tuotteiden hinta on ilmoitettu "hinta harmaa ja valkoinen" -sarakeessa. Kaikki hinnat sisältävät ALV 24%.



sovella

# RST-tuotteet

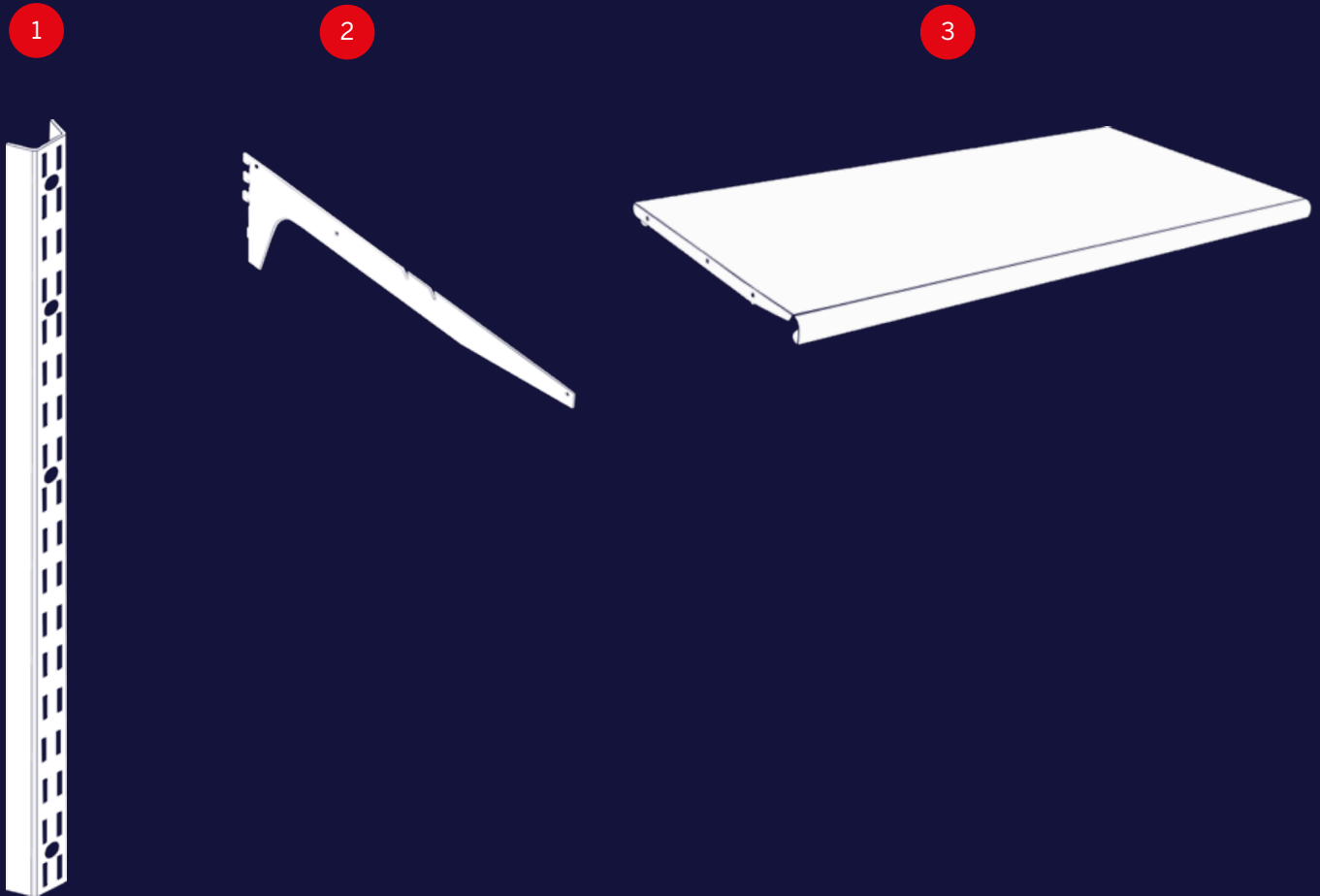

Tuotenumero	RST-HYLLYSTÖ (RUOSTUMATONTA TERÄSTÄ)	Koko mm	Kantavuus kg	Hinta € alv. 24%
111032-55	Säätölista RST <span>1</span>	1000	-	33,40
111034-55	Säätölista RST	2000	-	65,30
111023-55	Kannatinpari RST <span>2</span>	300	120	50,50
111024-55	Kannatinpari RST	400	120	60,60
111013-55	Hylly RST <span>3</span>	600 x 300	35	81,00
111014-55	Hylly RST	600 x 400	40	101,00
111003-55	Hylly RST	900 x 300	35	114,00
111004-55	Hylly RST	900 x 400	40	144,00

# Miten osat asettuvat?

Kattavat tuotetiedot ja kuvaukset  
tuotteiden käyttömahdollisuuksista  
löydät nettisivuiltamme: [sovella.fi](https://www.sovella.fi)

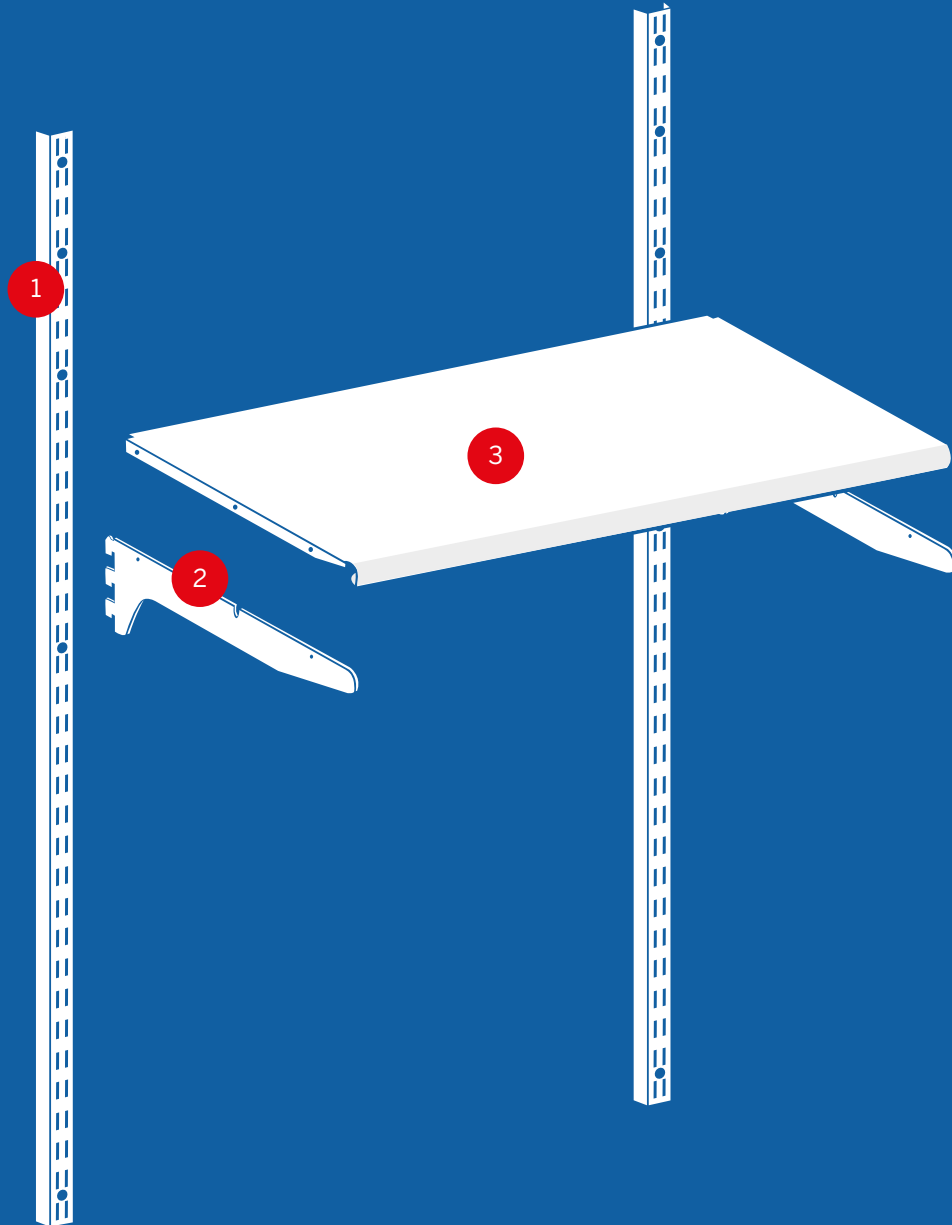

Sovella-säilytysjärjestelmän osia saa **valkoisena** (värikoodi -21), **harmaana** (värikoodi -38) ja **mustana** (värikoodi -18). Lisää värikoodi tuotenumeron loppuun, esimerkiksi 002003-21.-51 loppuiset tuotteet ovat aina sinkittyjä. Näiden tuotteiden hinta on ilmoitettu "hinta harmaa ja valkoinen" -sarakeessa. Kaikki hinnat sisältävät ALV 24%.



sovella

Koska  
suomalaisen  
kodin aarteet  
tarvitsevat  
arvoisensa  
kumppanin.

**sovella**

sovella.fi







Helpoin tapa suunnitella  
säilytysjärjestelmä:

# Sovella 3D Planner

3dplanner.  
sovella.fi



Saat kuvat mittoineen, ostoslistan ja hinnat



1. Valitse tilasi muoto (yksi seinä, kulma tai kolme seinää).
2. Syötä mitat sentteinä (leveys, syvyys ja korkeus).
3. Asemoi hyllyjärjestelmän runko halutulle korkeudelle ja alkamaan seinän oikeasta tai vasemmasta reunasta.
4. Valitse haluamasi hyllyt, korit ja lisätarvikkeet. Muokkaa ja kokeile.
5. Tulosta ostoslista kuvineen ja hintoineen.

**Kun suunnitelmasi on valmis**, hankit **Sovella-säilytysjärjestelmän** helpoiten lähimmästä rautakaupastasi. Tarkista jälleenmyyjät nettisivuiltamme.

**Aloita suunnittelu osoitteessa:** [3dplanner.sovella.fi](https://3dplanner.sovella.fi)

# sovella

sovella.fi

*3dplanner.sovella.fi*

## **Sovella**

sovella.fi  
3dplanner.sovella.fi  
sales@treston.com  
p. 010 4469 11

## **Pääkonttori**

Treston Oy  
Sorakatu 1  
20730 Turku  
www.treston.fi

## **Tuotteiden valmistus**

Treston Oy  
Sohlberginkatu 10  
40530 Jyväskylä

**Sovella ® on Treston Oy:n tuotemerkki.**